

## СПЛИТ СИСТЕМИ ЗА КЛИМАТИЗАЦИЯ

ВЪТРЕШНО ТЯЛО

MSZ-GF60VE MSZ-GF71VE



**РЪКОВОДСТВО ЗА ЕКСПЛОАТАЦИЯ**

За потребителя

- За правилната и безопасна употреба на уреда, прочетете настоящето ръководство за експлоатация.



# Съдържание

□ ИНСТРУКЦИИ ЗА БЕЗОПАСНОСТ	2,3
□ ОТСТРАНЯВАНЕ НА КЛИМАТИКА	3
□ ОПИСАНИЕ НА ЧАСТИТЕ	4
□ ПОДГОТОВКА НА УРЕДА ЗА ЕКСПЛОАТАЦИЯ	4
□ ИЗБОР НА РАБОТЕН РЕЖИМ	5
□ СКОРОСТ НА ВЕНТИЛАТОРА И РЕГУЛИРАНЕ ПОСОКАТА НА ВЪЗДУШНИЯ ПОТОК	6
□ РЕЖИМ LONG	6
□ МОЩЕН РЕЖИМ	6
□ ФУНКЦИЯ I SAVE	7
□ РАБОТА В ИКОНОМИЧЕН РЕЖИМ ECONO COOL	7
□ ТАЙМЕР ЗА ВКЛЮЧВАНЕ/ИЗКЛЮЧВАНЕ	7
□ СЕДМИЧЕН ТАЙМЕР	8
□ ПОЧИСТВАНЕ	9
□ ПРИ ВЪЗНИКНАЛ ПРОБЛЕМ	10
□ КОГАТО КЛИМАТИКЪТ НЯМА ДА БЪДЕ ИЗПОЛЗВАН ПРОДЪЛЖИТЕЛНО ВРЕМЕ	11
□ МЯСТО ЗА МОНТАЖ И ЕЛЕКТРИЧЕСКИ РАБОТИ	11
□ ТЕХНИЧЕСКИ ХАРАКТЕРИСТИКИ	11

## Инструкции за безопасност

- Поради наличието на въртящи се части и компоненти в уреда, които могат да предизвикат токов удар, преди работа внимателно прочетете настоящите Инструкции за безопасност.
- Посочените по-долу предупреждения са важни за Вашата безопасност и е необходимо да ги спазвате.
- След като се запознаете с ръководството, го запазете заедно с инструкциите за инсталация и го дръжте на място, удобно за бъдещи справки.







### Знаци и техните значения







-  **ПРЕДУПРЕЖДЕНИЕ** При неправилна експлоатация на този продукт има голяма вероятност да се стигне до сериозни последици за Вашето здраве, наранявания и др. или дори да причини смърт.
-  **ВНИМАНИЕ** При неправилна експлоатация може да възникнат опасности, в зависимост от условията.

### Внимание



	<p><b>Не свързвайте захранващия кабел към разклонител или удължител, както и множество електрически уреди към един захранващ мрежов контакт.</b></p> <ul style="list-style-type: none"> <li>• Това може да предизвика прегряване, пожар или токов удар.</li> </ul>
	<p><b>Уверете се, че щепселът на захранващия кабел е чист и го пхнете до край в контакта.</b></p> <ul style="list-style-type: none"> <li>• Замърсеният щепсел може да предизвика пожар или токов удар.</li> </ul>
	<p><b>Не навивайте, дърпайте, повредяйте или изменяйте захранващия кабел. Не поставяйте върху него нагорещени или тежки предмети.</b></p> <ul style="list-style-type: none"> <li>• Това може да предизвика пожар или токов удар.</li> </ul>
	<p><b>По време на работа се забранява изключването/включването на предпазителя или изваждането/свързването на щепсела на захранването</b></p> <ul style="list-style-type: none"> <li>• Това може да доведе до пожар в следствие на искри.</li> <li>• След като вътрешното тяло е изключено от дистанционното управление, не забравяйте да изключите предпазителя или да извадите захранващия кабел.</li> </ul>
	<p><b>Не излагайте тялото си продължително време на директното въздействие на студената струя въздух.</b></p> <ul style="list-style-type: none"> <li>• Това може да окаже неблагоприятно въздействие върху здравето Ви.</li> </ul>
	<p><b>Уредът не трябва да се инсталира, премества, демонтира, изменя или ремонтира от потребителя.</b></p> <ul style="list-style-type: none"> <li>• Неправилно инсталираният или обслужван климатик може да предизвика пожар, токов удар, нараняване или теч на вода.</li> <li>• Ако захранващият кабел е повреден, той трябва да се замени от производителя или от негов сервизен агент, за да се избегнат рискови ситуации.</li> </ul>
	<p><b>При монтаж, преместване, или обслужване на уреда, уверете се, че никое друго вещество освен указаният хладилнен агент (R410A) не влиза в охладителната верига.</b></p> <ul style="list-style-type: none"> <li>• Всяко наличие на чуждо тяло, като въздух, може да доведе до прекомерно повишаване на налягането, което да причини експлозия или нараняване.</li> <li>• Употребата на хладилнен агент, различен от определения за системата, ще причини механична повреда, неизправност или повреда на тялото.</li> </ul>



### Значение на символите, използвани в това ръководство

-  : В никакъв случай не правете това.
-  : Следвайте инструкциите.
-  : Забранява се пипането с пръсти, вмъкването на продълговати предмети и др.
-  : Забранява се стъпването върху вътрешното/външното тяло както и поставянето на каквито и да било предмети върху тях.
-  : Внимание: опасност от токов удар.
-  : Уверете се, че сте изключили щепсела на захранването от контакта.
-  : Уверете се, че сте изключили захранването.

	<p><b>Този уред не е предназначен за използване от лица (включително деца) с ограничени физически, сетивни или умствени способности, или с недостатъчен опит и знания, освен ако те не са наблюдавани или инструктирани относно използването на уреда от лице, отговорно за тяхната безопасност.</b></p> <p><b>Да не се позволява на деца да играят с устройството.</b></p>
 	<p><b>Не пхайте пръстите си или каквито и да били продълговати предмети в отворите за входящ или изходящ въздух.</b></p> <ul style="list-style-type: none"> <li>• Това може да доведе до нараняване, тъй като по време на работа вентилаторът се върти с висока скорост.</li> </ul>
 	<p><b>В случай, че забележите някакви необичайни признаци (при миризма на изгоряло например), спрете климатика и издърпайте щепсела на захранващия кабел или изключете предпазителя.</b></p> <ul style="list-style-type: none"> <li>• Продължаването на експлоатацията на климатика при възникнало аномално състояние може да доведе до повреда, пожар или токов удар. В такива случаи се свържете с Вашия дилър.</li> </ul>
	<p><b>В случай, че климатикът не охлажда или отоплява, е възможно това да се дължи на изтичане на хладилнен агент. В такива случаи се обърнете към Вашия дилър. В случай, че ремонтът изисква презареждане с хладилнен агент, за подробна информация се обърнете към сервизните техники.</b></p> <ul style="list-style-type: none"> <li>• Хладилният агент, зареден в климатика, е безопасен. Той не изтича при нормални обстоятелства. И все пак, в случай, че евентуален теч доведе до контакт на хладилнен агент с източник на топлина като например вентилаторна печка, газова печка или готварска печка, това ще доведе до образуване на вредни газове.</li> </ul>
	<p><b>Не се опитвайте сами да миете вътрешното тяло. Ако вътрешността на уреда се нуждае от почистване се свържете с Вашия дилър.</b></p> <ul style="list-style-type: none"> <li>• Употребата на неподходящ препарат може да причини увреждане на пластмасовия материал в устройството, което може да доведе до изтичане на вода. Ако препаратът влезе в контакт с електрически части, това ще доведе до неизправност, дим или пожар.</li> </ul>
 <b>Предупреждение</b>	
	<p><b>Не докосвайте входните отвори за въздух или алуминиевите ребра на вътрешното/външното тяло.</b></p> <ul style="list-style-type: none"> <li>• Това може да доведе до нараняване.</li> </ul> <p><b>Не използвайте инсектициди или запалителни спрейове върху уреда.</b></p> <ul style="list-style-type: none"> <li>• Това може да доведе до пожар или деформация на уреда.</li> </ul>





# Инструкции за безопасност

 <b>Предупреждение</b>	
	<p><b>Не излагайте домашни любимци или растения на прякото въздействие на въздушната струя.</b></p> <ul style="list-style-type: none"> <li>Това може да доведе до заболяване на растенията или животните.</li> </ul>
	<p><b>Не поставяйте електроуреди или мебели под вътрешното/външното тяло</b></p> <ul style="list-style-type: none"> <li>От телата може да прокапе вода, която да доведе до повреда или неизправност.</li> </ul>
	<p><b>Не оставяйте уреда върху повредена инсталационна стойка.</b></p> <ul style="list-style-type: none"> <li>Уредът може да падне и да причини нараняване.</li> </ul>
	<p><b>Не стъпвайте върху нестабилна пейка за обслужване или почистване на уреда.</b></p> <ul style="list-style-type: none"> <li>В случай на падане можете да получите наранявания.</li> </ul>
	<p><b>Не дърпайте захранващия кабел.</b></p> <ul style="list-style-type: none"> <li>Това може да предизвика разкъсване на обвивката на кабела и да доведе до прегряване или пожар.</li> </ul>
	<p><b>Не зареждайте или разглобявайте батериите и не ги изхвърляйте в огън.</b></p> <ul style="list-style-type: none"> <li>Това може да доведе до протичане на батериите, да причини пожар или експлозия.</li> </ul>
	<p><b>Не оставяйте уреда да работи продължително време в условия на висока влажност (80% относителна влажност или повече), например при отворена врата или прозорец.</b></p> <ul style="list-style-type: none"> <li>Кондензираната вода в климатика може да започне да капе и да причини овлажняване или повреда на мебелите.</li> <li>Кондензацията на вода в климатика може да доведе до развитието на гъбички, като мухъл.</li> </ul>
	<p><b>Не използвайте уреда за специализирани цели като съхранение на хранителни продукти, отглеждане на животни, растения, опазване на прецизна апаратура или произведения на изкуството.</b></p> <ul style="list-style-type: none"> <li>Това може да доведе до влошаване на качеството или неблагоприятно въздействие върху животни и растения.</li> </ul>
	<p><b>Не излагайте съоръжения, използващи процеси на горене, на прякото въздействие на въздушна струя.</b></p> <ul style="list-style-type: none"> <li>Това може да доведе до непълно изгаряне.</li> </ul>
	<p><b>При никакви обстоятелства не поставяйте батериите в устата си, за да не ги погълнете.</b></p> <ul style="list-style-type: none"> <li>Това може да доведе до задавяне и/или натравяне.</li> </ul>
	<p><b>Преди почистване на уреда е необходимо да го изключите, да издърпате захранващия щепсел или да поставите предпазителя в положение ИЗКЛ.</b></p> <ul style="list-style-type: none"> <li>Вода може да доведе до нараняване, тъй като по време на работа вентилаторът се върти с висока скорост.</li> </ul>
	<p><b>Когато уредът няма да бъде използван за продължителен период от време, издърпайте захранващия щепсел или поставете преклювачателя в положение ИЗКЛ.</b></p> <ul style="list-style-type: none"> <li>Уредът може да акумулира замърсявания, които да причинят прегряване или пожар.</li> </ul>
	<p><b>Винаги заменяйте едновременно всички батерии на дистанционното управление с нови батерии от един и същи тип.</b></p> <ul style="list-style-type: none"> <li>Едновременното използване на стари и нови батерии може да предизвика прегряване, теч или експлозия.</li> </ul>
	<p><b>В случай на контакт на течност от батерията с кожата или дрехите е необходимо замърсяването да се отбие с обилно количество вода.</b></p> <ul style="list-style-type: none"> <li>В случай на контакт на течност от батерията с очите е необходимо да се изплакнат с обилно количество чиста вода и незабавно да се потърси лекарска помощ.</li> </ul>
	<p><b>При съвместна работа на уреда с апарат, използващ процес на горене, вземете мерки за доброто проветряване на помещението.</b></p> <ul style="list-style-type: none"> <li>Лошата вентилация може да доведе до понижаване на концентрацията на кислород.</li> </ul>
	<p><b>В случай че чуете звука на гръмотевици или опасност от светкавица, поставете преклювачателя в положение ИЗКЛ.</b></p> <ul style="list-style-type: none"> <li>Токовият удар от светкавицата може да повреди уреда.</li> </ul>

	<ul style="list-style-type: none"> <li>След като климатикът е използван в продължение на няколко сезона, в допълнение на обичайните процедури за почистване, извършете проверка и обслужване.</li> <li>Замърсяване или прах в уреда могат причинят неприятен мирис и да допринесат за развитието на гъбички, като мухъл, както и да запушат канала за оттичане и да причинят изтичане на вода от вътрешното тяло. Консултирайте се с Вашия дилър за проверка и поддръжка, която изисква специализирани знания и умения.</li> </ul>
	<p><b>Не работете с преклювачелите с мокри ръце.</b></p> <ul style="list-style-type: none"> <li>Това може да доведе до токов удар.</li> </ul> <p><b>Не почиствайте климатика с вода и не поставяйте върху него съдове с вода, като вази например.</b></p> <ul style="list-style-type: none"> <li>Това може да предизвика пожар или токов удар.</li> </ul>
	<p>Не стъпвайте и не поставяйте предмети върху външното тяло.</p> <ul style="list-style-type: none"> <li>В случай, че Ви е или предметът паднете, е възможно да получите наранявания.</li> </ul>

 <b>Предупреждение</b>	
<p><b>Мръсните филтри водят до конденз в климатика, което допринася за растежа на гъбички, като мухъл. Затова се препоръчва те да се почистват на всеки 2 седмици.</b></p>	
<p><b>Преди започване на работа се уверете, че хоризонталните ламели са в затворено положение. Ако системата се включи докато хоризонталните ламели са в отворено положение, те може да не се върнат в правилната позиция.</b></p>	

## Инсталация

 <b>Внимание</b>	
	<p><b>За инсталиране на климатика се обърнете към Вашия дилър</b></p> <ul style="list-style-type: none"> <li>Инсталацията на климатика изисква специализирани познания и умения, поради което тя не може да бъде извършена от потребителя.</li> <li>Неправилно инсталираният климатик може да предизвика течове на вода, пожар или токов удар.</li> </ul>
	<p><b>Осигурете електрозахранване специално предназначено за климатика.</b></p> <ul style="list-style-type: none"> <li>Захранване, което не е специално предназначено за климатика, може да предизвика прегряване или пожар.</li> </ul>
	<p><b>Не инсталирайте уреда в участъци, в които е възможно изтичане на възпламеним газ.</b></p> <ul style="list-style-type: none"> <li>В случай че изтече газ, той се натрупва по цялото външно тяло и така може да се получи експлозия.</li> </ul>
	<p><b>Правилно заземете уреда.</b></p> <ul style="list-style-type: none"> <li>Не свързвайте заземяването към газопроводи, водопроводи, гръмоотводи или към кабели на телефонната мрежа. Неправилното заземяване може да доведе до токов удар.</li> </ul>
 <b>Предупреждение</b>	
	<p><b>Инсталирайте дефектнотокова защита, в зависимост от мястото, където ще бъде монтиран климатика (например в участъци с висока влажност).</b></p> <ul style="list-style-type: none"> <li>В случай, че не бъде инсталирана дефектнотокова защита, може да се получи токов удар.</li> </ul> <p><b>Уверете се, че всичката вода се оттича през отводнителния канал.</b></p> <ul style="list-style-type: none"> <li>При неправилно изграден отводнителен канал, водата може да прокапе от външното/вътрешното тяло, вследствие на което да овлажни и повреди мебелировката.</li> </ul>
<p><b>При аномално състояние</b> Незабавно спрете климатика и се свържете с Вашия дилър.</p>	

## Отстраняване на климатика

Преди да изхвърлите уреда се консултирайте с Вашия дилър.



Този символ се отнася само за страните от Европейския съюз.  
Този символ е в съгласие с директивата 2002/96/ЕС Член 10  
Информация за потребителя и Анекс 4, и/или в съгласие с директивата 2006/66/ЕС Член 20  
Информация за крайните потребители и Анекс 2

Фиг. 1

Вашият уред MITSUBISHI ELECTRIC е проектиран и произведен с висококачествени материали и елементи, които могат да се рециклират и/или да се използват отново.

Този символ означава, че електрическото и електронното оборудване, батерии и акумулатори, тогава когато не могат да се употребяват повече и „животът им е изтекъл“, трябва да се изхвърлят отделно от Вашия домашен бокулк.

Ако химично обозначение е отпечатано под символа (Фиг.1), той означава, че батерията или акумулаторът съдържа тежък метал с определена концентрация. Това ще бъде посочено по следния начин:  
Hg: живак (0,0005%), Cd: кадмий (0,002%), Pb: олово (0,004%)  
В страните от Европейския съюз има системи за разделно събиране на употребявани електрически и електронни продукти, батерии и акумулатори.

Моля, изхвърлете тази машина, батерии и акумулатори във вашето местно сметище за събиране/рециклиране на отпадъци.

Призоваваме Ви да запазим планетата чиста – тя е нашият дом!

# Описание на частите

## Вътрешно тяло

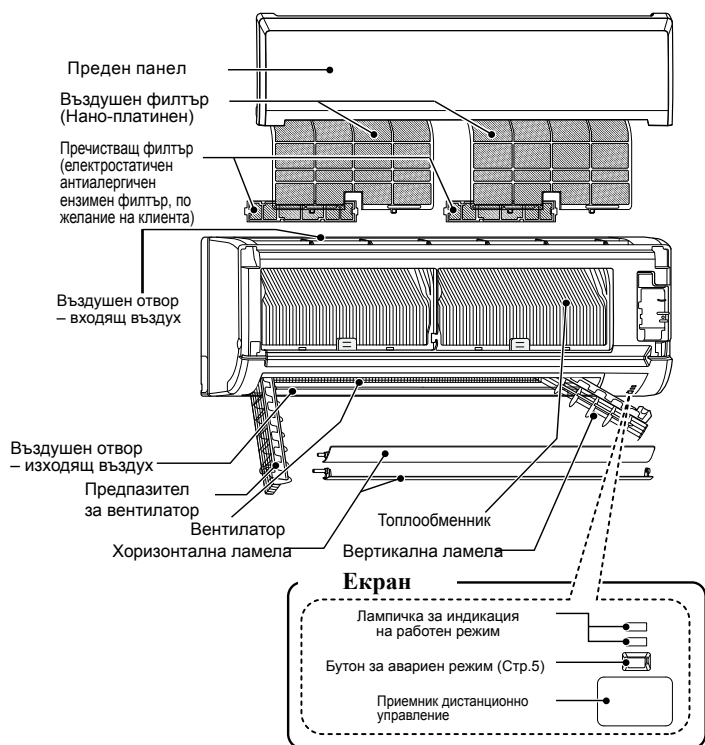

## Външно тяло

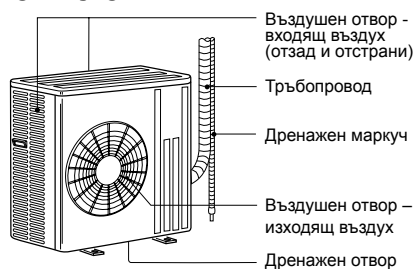

Външните тела може да са с различен външен вид.

## Дистанционно управление

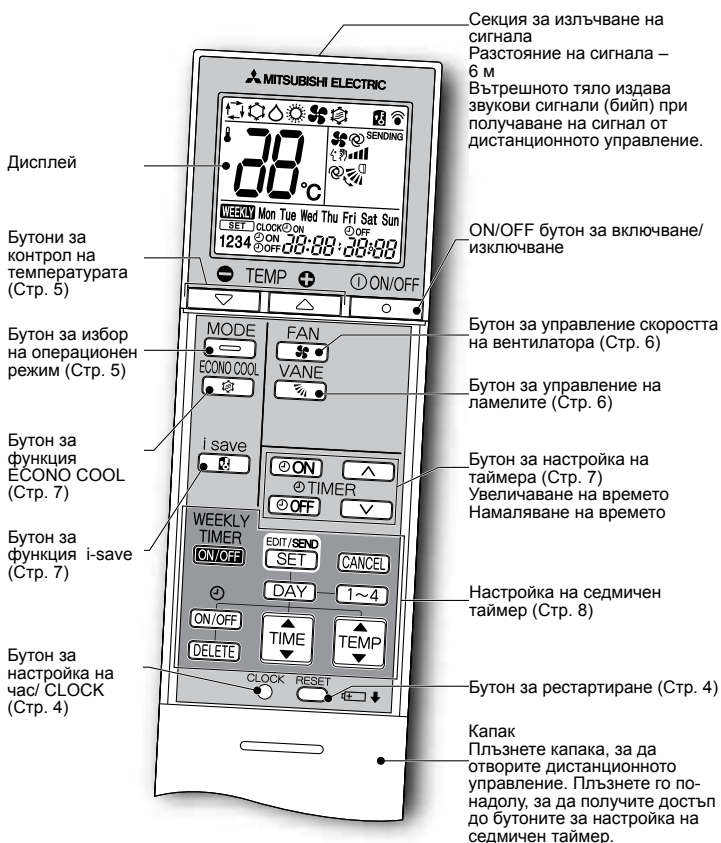

### Поставка за дистанционно управление

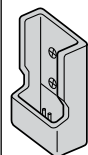

- Инсталирайте поставката за дистанционното управление на място, където сигналът може да бъде получен от вътрешното тяло.
- Когато дистанционното управление не е в употреба, поставете го в поставката

Използвайте единствено това дистанционно управление, което сте получили заедно с климатичното тяло. Не използвайте други дистанционни управления. Ако две или повече вътрешни тела са инсталирани в близост едно до друго, има вероятност сигналът от дистанционното управление да достигне до тяло, което не е предвидено за употреба в дадения момент.

# Подготовка на уреда за експлоатация

Преди включване в работен режим: Поставете щепсела за захранването в контакта и/или включете прекъсвача.

## Поставяне на батериите в дистанционното управление

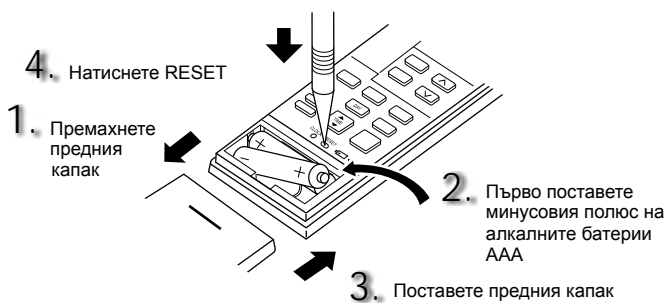

- Уверете се, че правилно сте поставили батериите.
- Не използвайте манганови или течачи батерии, които могат да причинят повреда на дистанционното управление.
- Не използвайте презареждащи се батерии.
- Подменяйте всички батерии с нови от същия вид.
- Животът на батериите е около една година. Батерии с изтекъл срок на годност имат по-кратък живот.
- Натиснете бутона RESET внимателно, използвайки тънък предмет. Ако бутонът RESET не бъде натиснат, дистанционното управление може да не функционира правилно.

## Настройка на час

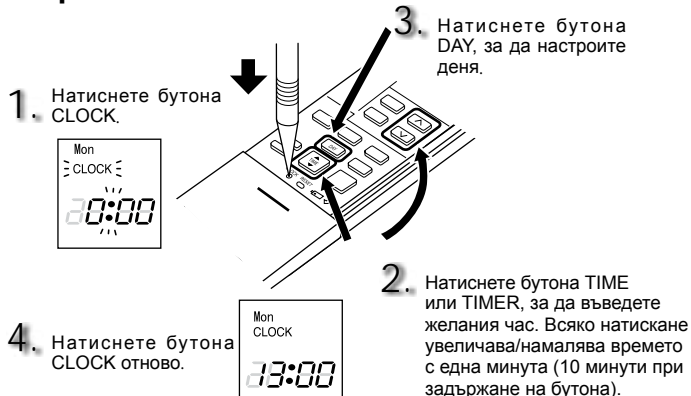

- Натиснете бутона CLOCK внимателно, използвайки тънък предмет.

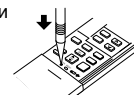

# Избор на работен режим

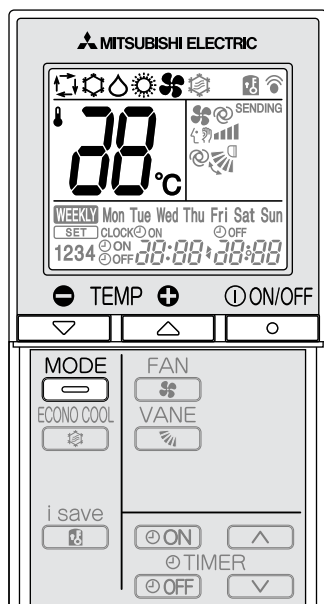

## Автоматичен режим (Auto change over)

Тялото само избира работния режим в зависимост от разликата между стайната температура и желаната температура. По време на автоматичен режим тялото променя работния режим (COOL - HEAT), когато разликата между зададената и стайната температура е над 2°C за повече от 15 мин.

### Забележка :

Автоматичният режим не се препоръчва, когато вътрешното тяло е свързано в мултисплит система. Кагато няколко вътрешни тела работят едновременно, тялото може да не успее да превключи между HEAT и COOL режим. В този случай тялото преминава в режим на изчакване (виж таблицата за индикация на работния режим).

## Режим на охлаждане (COOL)

Наслаждавайте се на прохладен въздух в избрана от Вас температура

### Забележка :

Не използвайте режим COOL при много ниска външна температура (под -10°C). Вода, кондензирана в тялото, може да покапе и намокри или нанесе щети на интериора и тн.

## Режим на изсушаване на въздуха (DRY)

Елиминирайте влагата във вашия дом. Стайната температура може леко да се понижи. По време на режим DRY не може да се настройва температура.

## Режим на отопление (HEAT)

Наслаждавайте се на приятен топъл въздух в желаната от Вас температура.

## Режим вентилатор (FAN)

Гарантира перфектна циркулация на въздуха.

1 Натиснете за да включите тялото.

2 Натиснете за избиране на операционен режим. Всяко натискане променя режима в следния ред:

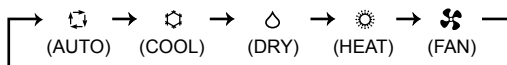

3 Натиснете или , за да настроите температурата. Всяко натискане увеличава/намалва температурата с 1°C.

4 Натиснете , за да спрете операцията.

## Лампичка за индикация на работния режим

Лампичката индикира работното състояние на тялото.

Индикация	Работен режим	Стайна температура
	Тялото е в процес на достигане на желаната температура	Повече от 2°C разлика със зададената температура
	Стайната температура е близо до желаната температура	Между 1°C и 2°C със зададената температура
	Режим на изчакване (единствено при мултисплит системи)	—

Светеща Мигаща Изгаснала

## Аварийен режим

Когато дистанционното управление не може да се използва...

Функцията за Аварийен режим може да бъде активирана при натискане на бутона EMERGENCY OPERATION (E.O.SW) на вътрешното тяло.

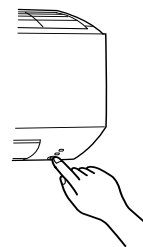

При всяко натискане на E.O.SW бутона режимът на работа се променя в следния ред:

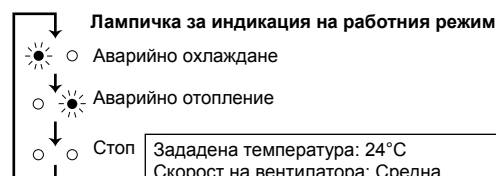

### Забележка :

- Първите 30 минути от работата на тялото са тестов период. Температурният контрол не работи, а скоростта на вентилатора е зададена като висока.
- В режим на аварийно отопление скоростта на вентилатора постепенно се повишава, за да разпространи топлия въздух
- В режим на аварийно охлаждане позицията на хоризонталната ламела ще се промени след около минута, след което тялото ще започне работа.

## Функция за автоматично рестартиране

В случай на прекъсване на електрическото захранване по време на работа, с функцията автоматичен рестарт тялото директно възстановява операционния режим, на който е бил настроен климатика преди прекъсването. Когато има настроен таймер, настройките са отменени и тялото възстановява режима на работа щом електрическото захранване е възобновено.

Ако не желаете да се възползвате от тази функция, моля консултирайте се с фирмата, извършваща монтажа на вашата система за промяна на настройките на тялото.



## Скорост на вентилатора и регул. посоката на възд. поток

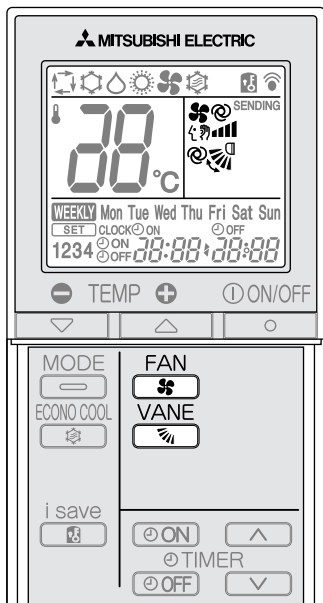

Натиснете  за да изберете скорост на вентилатора. Всяко натискане променя скоростта на вентилатора в следния ред:

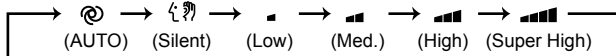

- Вътрешното тяло произвежда два кратки звукови сигнала (бийп) при настройка на автоматичен режим.
- Използвайте по-висока скорост на вентилатора, за да затоплите/охладите помещението по-бързо. Препоръчваме да намалите скоростта на вентилатора, щом въздуха в помещението достигне желаната температура.
- Използвайте по-ниска скорост на вентилатора за безшумен режим на работа.

### Забележка:

#### Работа при мултисплит системи

Когато няколко вътрешни тела са свързани едновременно с едно външно тяло в режим на отопление температурата на въздушния поток може да е ниска. В такъв случай препоръчваме да настроите вентилатора на автоматичен режим.

Натиснете  , за да изберете посока на въздушния поток. Всяко натискане променя посоката на въздушния поток в следния ред:

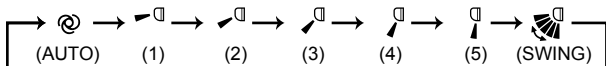

- Вътрешното тяло произвежда два кратки звукови сигнала (бийп) при настройка на автоматичен режим.

Натиснете  , за да изберете посока на хоризонталния въздушен поток. Всяко натискане променя посоката в следната последователност:

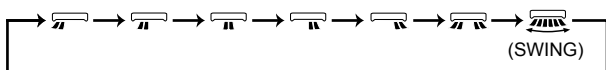

## Посока на въздушния поток

- ⊗ Автоматичен режим ..... Ламелата е настроена, за да осигури най-ефективната посока на въздушния поток.
- 🌀 Ръчни настройки .. За ефективна климатизация изберете горна позиция при охлаждане и долна позиция при отопление. Ако долната позиция е селектирана в режим на охлаждане, ламелата автоматично преминава във вертикално положение след 0.5 или 1 час, за да предотврати кондензация и изтичане на вода.
- 🌀 Режим на вертикално люлеене Ламелата се движи нагоре-надолу без прекъсване.

## Режим далечен възд. поток

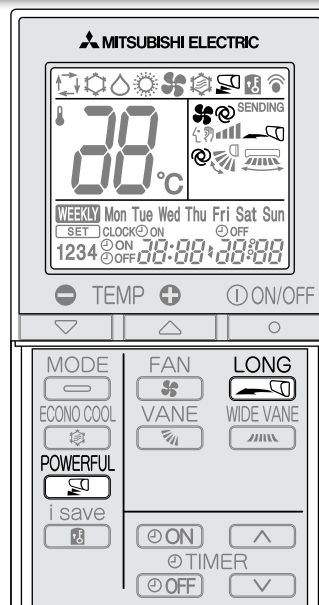

Натиснете  , за да активирате режим далечен въздушен поток (LONG).

- Скоростта на вентилиране се увеличава и хоризонталната ламела се премества в позиция за режим LONG.
- Въздушният поток достига на по-далечно разстояние.

Натиснете  отново, за да отмените режим LONG.

- Режим LONG се изключва при натискане на бутони ON/OFF, VANE, или ECONO COOL.

## Мощен режим

Натиснете  в режим COOL или HEAT (Стр.4) , за да активирате Мощен режим (POWERFUL).

Скорост на вентилиране : Скорост единствено за режим POWERFUL

Хоризонтална ламела : Настройте позицията на ламелата или на въздушния поток в режим AUTO

- Температурата не може да бъде настроена по време на режим POWERFUL.

Натиснете  отново, за да отмените режим POWERFUL.

- Режим POWERFUL се изключва автоматично след 15 минути, или при натискане на бутони ON/OFF, FAN, ECONO COOL, или i-save.

## Функция I-SAVE

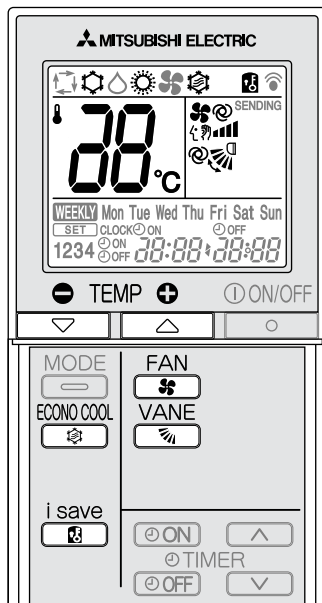

1 Натиснете  по време на режим COOL, ECONO COOL или HEAT.

2 Настройте температурата, скорост на вентилиране и посоката на въздушния поток.

- Същите настройки са избрани за следващата употреба .
- Могат да се запамятат две комбинации от настройки (една за COOL/ECONO COOL и една за HEAT режим).
- Изберете подходящите за Вашето помещение температура, скорост на вентилиране и посока на въздушния поток.
- Минималната температура, която може да бъде избрана в режим HEAT е 16°C. Единствено при функцията i-save минималната температура е 10°C.

Натиснете  отново, за да откажете режим i-save.

- Можете да излезете от функцията i-save и когато натиснете бутон MODE.

### Функция i-save

Опростената функция за възстановяване на предпочитаните предварително зададени настройки може да бъде активирана с едно натискане на бутон . При повторно натискане на бутон ще се върнете към предишните настройки.

#### Пример:

1. Нискоенергиен режим  
Настройте температурата с 2-3°C по-висока в режим COOL и с 2-3°C по-ниска в режим HEAT.

2. Запазване на често използваните настройки  
Запазете предпочитаните настройки за COOL/ECONO COOL и HEAT. Това позволява избора на предпочитаните настройки с едно натискане.

#### Забележка :

При употреба на мултисплит система MXZ-8A140 температурата не може да бъде настроена на 10°C. Дори когато тя е настроена на 10°C, климатикът ще работи на 16°C.

## Работа в икономичен режим ECONO COOL

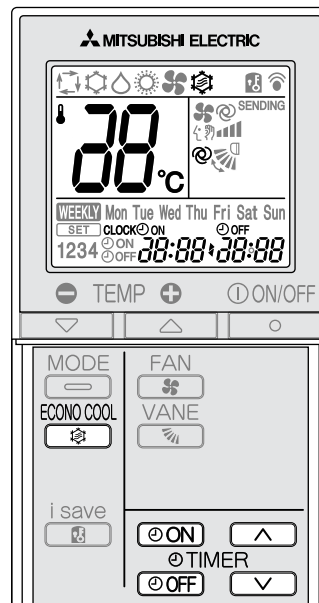

Натиснете  в режим COOL (страница 4), за да включите функцията ECONO COOL.

Тялото изпълнява режим на вертикално люлеене на ламелата с различна честота в зависимост от температурата на въздушния поток.



Натиснете  за да изключите функцията ECONO COOL.



- Функцията ECONO COOL се изключва и при натискане на бутон VANE.

### Какво е функцията "ECONO COOL" ?

Люлеещият се въздушен поток (промяната на въздушния поток) създава усещане за по-ниска температура от стационарния поток. Следователно, въпреки че температурата автоматично е настроена с 2°C по-висока, е възможно да се извърши режим на охлаждане без да се нарушава комфортът на потребителя. Като резултат се спестява енергия.



## Таймер (за включв./изключв.)

1 Натиснете  или  в режим на работа, за да настроите таймера.



-  (включване) : Тялото се включва в зададения час.
-  (изключване) : Тялото се изключва в зададения час.

\*  или  мига.

\* Уверете се, че текущите ден и час са въведени коректно. Стр. 3.

2 Натиснете  (Увеличи) и  (Намали), за да настроите часа на таймера.

Всяко натискане увеличава или намалява стойността на зададеното време с 10 минути.

- Настройте таймера докато  или  мига.

3 Натиснете  или  отново, за да изключите таймера.

#### Забележка :

- Таймерите за включване и изключване могат да се настройват едновременно. Иконата  означава реда на функциите на таймера.
- В случай, че токуй спре по време на настройка на таймера за включване/изключване, вижте страница 4, "Функция за автоматично рестартиране".

# Седмичен таймер

- Максимум 4 таймера за включване и изключване могат да бъдат настроени за различните дни от седмицата.
- Максимум от 28 таймера за включване/изключване могат да бъдат настроени за една седмица.

**Пример:** Работи при 24°C от момента на събуждане до напускане на дома и при 27°C от момента на прибиране до момента на лягане през делничните дни.  
Работи при 27°C от късното събуждане до момента на ранно лягане през уикенда.

	Настройка1	Настройка2	Настройка3	Настройка4
Пон	ВКЛЮЧВ. 24°C	ИЗКЛ.	ВКЛЮЧВ.	ИЗКЛ. 27°C
Пет	6:00 24°C	8:30	17:30	22:00
	Настройка1		Настройка2	
Съб	ВКЛЮЧВАНЕ 27°C		ИЗКЛЮЧВАНЕ	
Нед	8:00		21:00	

## Забележка :

Опростената функция за включване/изключване на таймера е налична, когато таймерът е включен. В този случай таймерът за включване/изключване има приоритет в сравнение със седмичния таймер. Функцията седмичен таймер ще започне отново след като зададената настройка на таймера за включване/изключване е изпълнена.

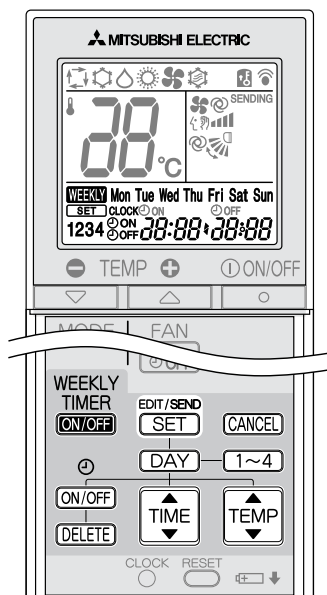

## Настройка на седмичния таймер

\* Уверете се, че текущият ден и час са въведени коректно.

**1** Натиснете **EDIT/SEND SET**, за да влезете в менюто за настройка на седмичния таймер.

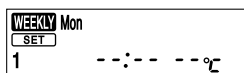

\* **SET** мига.

**2** Натиснете **DAY** и **1~4**, за да изберете ден и номер.



Пример: [Пон Вт ... Нед] и [1] са селектирани.



**3** Натиснете **ON/OFF**, **TIME** и **TEMP**, за да настроите включване/изключване, час и температура.

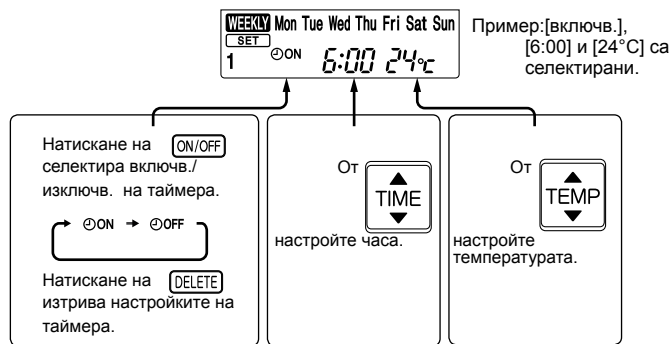

\* Задръжте бутона, за да промените часа по-бързо.

Натиснете **DAY** и **1~4**, за да настроите часа за други дни и/или номера.

**4** Натиснете **EDIT/SEND SET**, за да завършите и изпратите настройките на седмичния таймер.



\* **SET**, което до момента мигаше, изгасва, и на екрана се изписва текущият час.

## Забележка :

- Натиснете **EDIT/SEND SET**, за да изпратите информацията от седмичния таймер към вътрешното тяло. Насочете дистанционното управление към вътрешното тяло за 3 секунди.
- Когато настройвате таймера за повече от един ден от седмицата или един номер на запазена настройка, не трябва да натиснете **SET**. Натиснете **SET** веднъж след като завършите всички настройки. Всички настройки на седмичния таймер ще бъдат запазени.
- Натиснете **EDIT/SEND SET**, за да влезете в менюто за настройка на седмичния таймер и натиснете и задръжте **DELETE**, за да изтриете всички негови настройки. Насочете дистанционното управление към вътрешното тяло.

**5** Натиснете **WEEKLY TIMER ON/OFF**, за да включите седмичния таймер. (**WEEKLY** светва.)

\* Когато седмичният таймер е включен, денят от седмицата, чиято таймер настройка е завършена, ще светне.

Натиснете **WEEKLY TIMER ON/OFF** отново, за да изключите таймера. (**WEEKLY** се изключва.)

## Забележка :

Запазените настройки няма да бъдат изтрети, когато седмичният таймер е изключен.

## Проверка настройките на седмичния таймер

**1** Натиснете **EDIT/SEND SET**, за да влезете в режима за настройки на седмичния таймер.

\* **SET** мига.

**2** Натиснете **DAY** или **1~4**, за да прегледате настройките на определен ден или номер.

Натиснете **CANCEL**, за да излезете от настройките на седмичния таймер.

## Забележка :

Когато всички дни от седмицата са селектирани, за да прегледате настройките, и сред тях има различна настройка, ще се покаже ---:--:--°C.



## Инструкции:

- Преди почистване изключете захранващия кабел или прекъсвача.
- Внимавайте да не докосвате металните части с ръце.
- Не използвайте бензин, разредител, полиращ прах или инсектицид.
- За почистване използвайте само щадящи препарати.

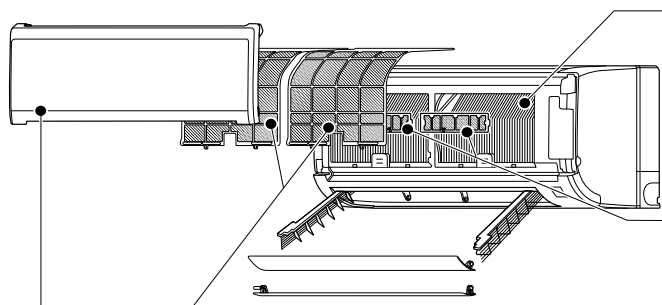

### Филтър за въздух (Катехинов въздушен филтър)

- Почистване на всеки 2 седмици.
- Отстранете замърсяването с прахосмукачка или измийте с вода.
- Изсушете на сянка.

### Какво представлява „Катехиновият въздушен филтър“?

Катехинът е биофлавоноид, който се съдържа в зеления чай, който има едновременно противовирусни и антиоксидантни качества. В допълнение на тези преимущества, Катехинът също така има отлични дезодориращи характеристики. Катехиновият въздушен филтър не само премахва неприятната миризма, но също така предотвратява разпространението на бактерии и вируси в стаята.

- При изсушаване не излагайте частите на въздействието на пряка слънчева светлина, топлина или пламък.
- Не използвайте вода по-топла от 50 °C.

## Топлообменник

- Носете ръкавици, за да предпазите ръцете си.
- Използвайте комплект за бързо почистване (QUICK CLEAN KIT) (опция).  
Сериен номер **MAC-093SS-E**
- За повече подробности, моля вижте инструкциите за QUICK CLEAN KIT.

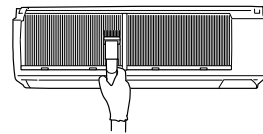

## Филтър за въздух

### (Антиалергичен Ензимен Филтър, опция)

Почистване на всеки 3 месеца:

- Отстранете замърсяването с прахосмукачка.
- Когато замърсяването не може да бъде отстранено с прахосмукачка:
- Накиснете филтъра и рамката му в хладка вода преди да го изплакнете.
- Изсушете на сянка.

Всяка година:

- Заменете с нов филтър за въздух.
- Сериен номер **MAC-2310FT**



### Важно

- **Редовно почиствайте филтъра за постигане на най-добра ефективност и намаляване на консумираната енергия.**
- **Мръсните филтри допринасят за появата на конденз в климатика, което води до гъбички и мухъл. Затова се препоръчва въздушните филтри да се чистят на всеки 2 седмици.**

## Преден панел

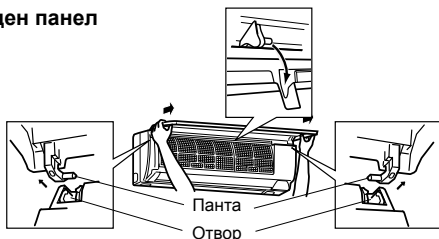

1. Повдигнете панела докато се чуе щракване.
2. Задръжте пантите и изгелете, за да го свалите както е показано на илюстрацията.
  - Избършете с мека, суха тъкан или го изплакнете с вода.
  - Не накисвайте във вода за повече от два часа.
  - Изсушете на сянка.
3. Инсталирайте панела като изпълните в обратен ред процедурата за неговото демонтиране.  
Затворете панела и натиснете на местата, обозначени със стрелки.

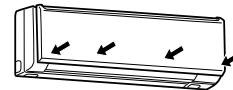

## Въздушен отвор и вентилатор (преди почистване, уверете се, че вентилаторът е изключен)

1. Обърнете хоризонталните ламели надолу.  
След това премахнете горната ламела, както е показано на 1 и 2.

- Повторете 1 и 2 за долната ламела.

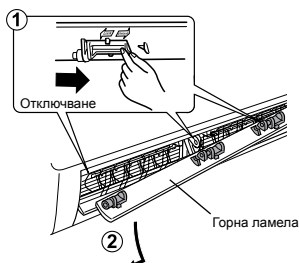

2. Завъртете двете вертикални ламели навън една по една

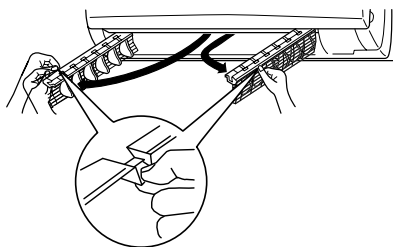

3. Почистете въздушния отвор и вентилатора.
  - Подсушете с мека суха кърпа.

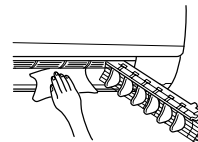

Почистете вентилатора,

- Използвайте QUICK CLEAN KIT (опция).  
Сериен номер **MAC-093SS-E**
- За повече информация, моля вижте инструкциите за QUICK CLEAN KIT.

4. Върнете вертикалните ламели в техните начални позиции една по една в съответния държач.

- Натиснете ламелите докато щракнат.

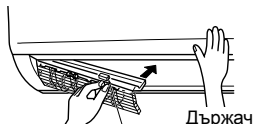

5. Инсталирайте хоризонталните ламели, следвайки инструкциите за премахване в обратен ред.

- Ако хоризонталните ламели не са инсталирани правилни, всички LED подсветки примигват, когато се включи захранването.

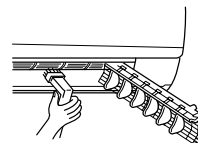

### Забележка:

Не упражнявайте голям натиск върху вентилатора или неговия предпазител.

# При възникнал проблем

Дори когато тези елементи са проверени, ако тялото не се възстанови от проблема, спрете да използвате климатика и се свържете с Вашия дилър.

Проблем	Проверка	Проблем	Проверка
<b>Вътрешно тяло</b>		<b>Дистанционно управление</b>	
Тялото не функционира.	<ul style="list-style-type: none"> <li>Включен ли е прекъсвачът?</li> <li>Включен ли е захранващият кабел?</li> <li>Настроен ли е таймерът за включване(ON)? Виж стр. 6</li> </ul>	Дисплей на дистанционното управление не се чете или е твърде блед. Вътрешното тяло не реагира на сигнала на дистанционното управление.	<ul style="list-style-type: none"> <li>Не са ли изтощени батериите? Виж стр. 3.</li> <li>Спазен ли е поларитетът на (+, -) батериите? Виж стр. 3.</li> <li>Натиснати ли са някои от бутоните на дистанционното управление на други уреди?</li> </ul>
Хоризонталната ламела не се движи.	<ul style="list-style-type: none"> <li>Правилно ли са инсталирани хоризонталната и вертикалната ламела?</li> <li>Деформирана ли е защитната решетка на вентилатора?</li> <li>Когато прекъсвачът е включен, позицията на хоризонталната ламела ще бъде възстановена за около минута. След това нормалната работа на ламелата се подновява. Същото важи и за режима за аварийно охлаждане.</li> </ul>	<b>Тялото не затопля/охлажда</b>	
В продължение на 3 минути след стартиране тялото не функционира.	<ul style="list-style-type: none"> <li>В съответствие с инструкциите, подавани от микропроцесора, това е предвидено за защита на вътрешното тяло. Моля, изчакайте.</li> </ul>	Стаята не може да бъде охладена / отоплена достатъчно.	<ul style="list-style-type: none"> <li>Правилна ли е настройката за температура? Виж стр. 4.</li> <li>Правилна ли е настройката за скорост на вентилатора? Моля, променете настройката на висока стойност. Виж стр. 5</li> <li>Чист ли е филтърът? Виж стр. 8</li> <li>Почистени ли са вентилаторът или топлообменникът на вътрешното тяло? Виж стр. 7</li> <li>Има ли нещо, което да блокира входа/изхода за въздух на вътрешното или външното тяло?</li> <li>Има ли отворен прозорец или врата?</li> </ul>
От въздуховода на вътр. тяло се освобождава влажна пара.	<ul style="list-style-type: none"> <li>Студеният въздух от тялото рязко охлажда влагата във въздуха в стаята и я превръща в мъгла.</li> </ul>	Стаята не може да се охлади достатъчно.	<ul style="list-style-type: none"> <li>Когато в стаята се използва вентилатор или газова печка, натопването при охлаждане нараства, което води до недостатъчен охлаждащ ефект.</li> <li>Когато външната температура е висока, охлаждащият ефект може да се окаже недостатъчен.</li> </ul>
Режимът за вертикално люлеене на ХОРИЗОНТАЛНАТА ЛАМЕЛА е преустановен за известно време и след това подновен.	<ul style="list-style-type: none"> <li>Това е необходимо за нормалната функция на ХОРИЗОНТАЛНАТА ЛАМЕЛА.</li> </ul>	Стаята не може да се затопли достатъчно.	<ul style="list-style-type: none"> <li>Когато външната температура е твърде ниска, ефектът на отоплението може да се окаже недостатъчен.</li> </ul>
Когато функцията ВЕРТИКАЛНО ЛЮЛЕЕНЕ НА ЛАМЕЛАТА е селектирана в режим COOL/DRY/FAN, долната хоризонтална ламела не се движи.	<ul style="list-style-type: none"> <li>Това е нормална част от функцията на ламелата.</li> </ul>	В режим на отопление има забавено издухване на въздух.	<ul style="list-style-type: none"> <li>Моля, изчакайте докато уредът е готов за издухване на топъл въздух.</li> </ul>
<b>Въздушен поток</b>		<b>Звук</b>	
По време на работа посоката на въздушния поток се променя. Посоката на хоризонталната ламела не може да се регулира с дистанционното управление.	<ul style="list-style-type: none"> <li>Когато тялото работи в режим COOL или DRY, ако работата продължи с продухване на въздух в продължение на 0.5 до 1 час, посоката на въздушния поток автоматично се настройва в хоризонтално положение, за да се предотврати прокарване на кондензирана вода.</li> <li>При работа в режим на отопление, ако температурата на въздушния поток е твърде ниска или се изпълнява цикъл на размразяване, хоризонталната ламела автоматично се поставя в хоризонтално положение.</li> </ul>	Въздухът от вътрешното тяло има странен мирис.	<ul style="list-style-type: none"> <li>Чист ли е филтърът? Виж стр. 7</li> <li>Почистени ли са вентилаторът или топлообменникът на вътрешното тяло? Виж стр. 7</li> <li>Възможно е уредът да засмуква мизирми, свързани със стените, килима, мебелировката, дрехи и пр. и да ги смесва с входящия въздух.</li> </ul>
В режим на отопление работата спира за период около 10 минути.	<ul style="list-style-type: none"> <li>Изпълнява се цикъл на размразяване на външното тяло. Той ще приключи след максимум 10 мин, моля изчакайте. Когато външната температура е твърде ниска, а влажността твърде висока, външното тяло се заскрежава.</li> </ul>	Чува се пукащ звук.	<ul style="list-style-type: none"> <li>Звукът е породен от разширяване/свиване на входящата решетка и пр. вследствие на промени в температурата.</li> </ul>
Уредът сам започва работа при включване на захранването, независимо, че не е задействан от дистанционното управление.	<ul style="list-style-type: none"> <li>Моделите са оборудвани с функция за автоматично рестартиране. При изключване и повторно включване на захранването, без уредът да е бил спрян предварително, той автоматично започва работа в същия режим, който е бил зададен с дистанционното управление, непосредствено преди прекъсване на захранването. Виж "Функция за автоматично рестартиране" на стр. 5.</li> </ul>	Чува се „гъргорец“ звук.	<ul style="list-style-type: none"> <li>Такъв звук може да се чуе при абсорбиране на външния въздух от дренажния маркуч при отваряне на клапата за проветряване или включване на вентилатора, което кара водата в маркуча да се излива с бълбукане. Такъв звук се чува и когато, вследствие на силен вятър, външен въздух се вдухва в дренажния маркуч.</li> </ul>
Двете хоризонтални ламели се докосват. Хоризонталните ламели са в неестествена позиция. Хоризонталните ламели не застават в правилна затворена позиция.	<ul style="list-style-type: none"> <li>Направете едно от следните решения:</li> <li>Изключете и отново включете прекъсвача. Уверете се, че хоризонталните ламели застават в правилна затворена позиция.</li> <li>Включете и отново изключете режима за аварийно охлаждане. Уверете се, че хоризонталните ламели застават в правилна затворена позиция.</li> </ul>	От вътрешното тяло се чува механичен звук.	<ul style="list-style-type: none"> <li>Това е звукът на превключване на вентилатора или компресора в състояние ВКЛ/ИЗКЛ.</li> </ul>
В режим COOL/DRY, когато стайната температура се доближи до желаната температура, външното тяло спира работа, а вътрешното тяло работи на ниски обороти.	<ul style="list-style-type: none"> <li>Когато стайната температура се разминава със зададената температура, вътрешното тяло започва да работи според настройките на дистанционното управление.</li> </ul>	Чува се звук на течаща вода.	<ul style="list-style-type: none"> <li>Това е звукът на кондензиран фреон или вода, течащи през тялото.</li> </ul>
Вътрешното тяло променя цвета си с времето.	<ul style="list-style-type: none"> <li>Въпреки че е възможно пластмасата да пожълте с времето под влиянието на някои фактори като температура и ултравиолетова светлина, това не влияе на функциите на продукта.</li> </ul>	Понякога се чува съскащ звук.	<ul style="list-style-type: none"> <li>Това е звукът на включване на поток от фреон в уреда.</li> </ul>
<b>Мултисплит системи</b>		<b>Таймер</b>	
Вътрешното тяло, което не работи, се загрява и от него се чува звук, наподобяващ течаща вода.	<ul style="list-style-type: none"> <li>Малко количество фреон продължава да тече през вътрешното тяло, дори когато то не работи.</li> </ul>	Седмичният таймер не работи според настройките.	<ul style="list-style-type: none"> <li>Настроен ли е ON/OFF таймерът? Стр.6</li> <li>Изпратете настройките на седмичния таймер отново към тялото. Щом информацията бъде успешно получена, тялото ще произведе дълъг звуков сигнал (бийп). В противен случай ще чуете три кратки звукови сигнала. Уверете се, че информацията е получена. Стр. 7</li> <li>След спиране на електрическото захранване, вграденият часовник на вътрешното тяло ще бъде неточен. В резултат седмичният таймер може да не функционира правилно. Уверете се, че дистанционното управление се намира на място, от което вътрешното тяло може да долови сигнала. Стр. 3</li> </ul>
При избор на режим отопление, уредът не започва веднага да работи.	<ul style="list-style-type: none"> <li>Когато вътрешното тяло започне да работи, докато се извършва размразяване на външното тяло, са необходими няколко минути (макс. 10 минути), за да започне да издухва топъл въздух.</li> </ul>	Тялото спира работа само.	<ul style="list-style-type: none"> <li>Настроен ли е седмичният таймер? Стр. 7</li> </ul>

В следните случаи спрете да използвате климатика и се консултирайте с Вашия дилър.

- Когато тече или капе вода от вътрешното тяло.
- Когато мига лявата индикаторна лампичка за работа.
- Когато прекъсвачът се задейства често.
- Възможно е сигналът на дистанционното управление да не се предава в помещението, където се използва електронна флуоресцентна лампа с ON/OFF прекъсвач (инверторна флуоресцентна лампа и др.)
- Работата на климатика може да пречи на работата на радио или телевизионни приемници в райони, където сигналът е слаб. Може да се наложи използването на усилвател за съответния приемник.
- При наличие на необичаен звук.

## Когато климатикът няма да бъде използван продължително време

## Място за монтаж и електрически работи

**1** Задайте максималната температура в ръчен режим на охлаждане COOL и оставете уреда да работи в продължение на 3-4 часа. Виж стр. 5

- Това ще изсуши вътрешността на уреда.
- Влагата в климатика води до образуване на гъбични образувания, като плесен.

**2** Натиснете  , за да спрете работата на климатика.

**3** Изключете прекъсвача и/или извадете щепсела за захранването от контакта.

**4** Извадете всички батерии от дистанционното управление.

### При повторно използване на климатика:

**1** Почистете въздушния филтър. Виж стр. 9

**2** Проверете дали входът и изходът за въздух на вътрешното тяло не са блокирани.

**3** Проверете правилното заземяване.

**4** Вижте "ПОДГОТОВКА ПРЕДИ РАБОТА" и следвайте инструкциите. Стр. 4

### Място за монтаж

Избягвайте инсталация на климатика на следните места.

- Места с наличие на твърде много машинно масло.
- Места със солена работна среда, като на морския бряг.
- Места, свързани с изпускане на сулфидни газове, например в района на горещи извори.
- Места с пръски масло или наситени с маслени изпарения.
- Места с високочестотно или безжично комуникационно оборудване.
- Места с блокиран достъп на въздух до вътрешното/външното тяло.
- Места, където звукът от функционирането на външното тяло няма да безпокои обитателите на съседните домове.

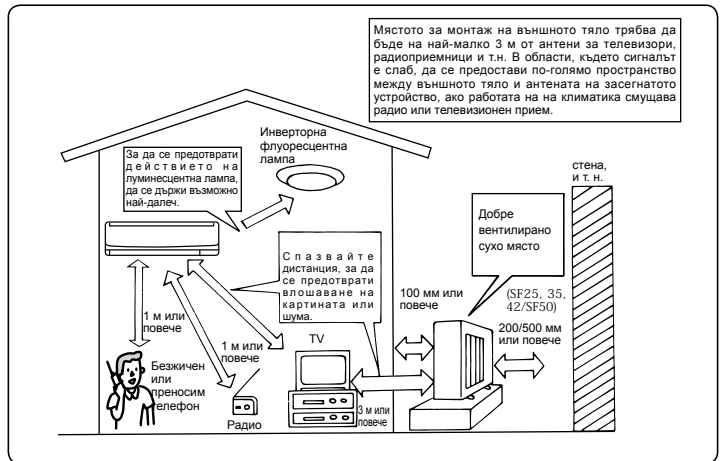

### Електрически работи

- Осигурете захранване, специално предназначено за климатика.
- Проверете дали сте спазили капацитета на електропрекъсвача.

Ако имате въпроси, консултирайте се с Вашия дилър.

## Технически характеристики

Модел	Име на комплекта		MSZ-GF60VE		MSZ-GF71VE	
	Вътрешно тяло		MSZ-GF60VE		MSZ-GF71VE	
	Външно тяло		MUZ-GF60VE		MUZ-GF71VE	
Функция			Охлаждане	Отопление	Охлаждане	Отопление
Захранване			~ /N, 230 V, 50 Hz			
Мощност	kW		6.10	6.80	7.10	8.10
Входяща мощност	kW		1.79	1.81	2.13	2.23
Тегло	Вътрешно	kg	16			
	Външно	kg	50		53	
Количество хладилен агент (R410A)	kg		1.55		1.9	
IP код	Вътрешно		IP 20			
	Външно		IP 24			
Допустимо работно налягане	LP ps	MPa	1.64			
	HP ps	MPa	4.15			
Шум	Вътр. (Мн. висок/Вис./Ср./Нисък/Тих)		dB(A)		dB(A)	
			49/45/41/37/29		49/45/41/37/30	
	Външно		dB(A)	dB(A)	dB(A)	dB(A)
			55	55	55	55

### Гарантиран работен диапазон

		Вътрешно	Външно
Охлаждане	Горна граница	32°C DB 23°C WB	46°C DB —
	Долна граница	21°C DB 15°C WB	-10°C DB —
Отопление	Горна граница	27°C DB —	24°C DB 18°C WB
	Долна граница	20°C DB —	-15°C DB -16°C WB

DB : Сух балон  
WB : Мокър балон

### Забележка:

Експлоатационни параметри  
Охлаждане - Вътрешно: 27°C DB, 19°C WB  
Външно: 35°C DB  
Отопление - Вътрешно: 20°C DB  
Външно: 7°C DB, 6°C WB

ДЕΚΛΑΡΑЦΙΑ ЗА СЪОТВΕΤСТВИЕ  
EC DECLARATION OF CONFORMITY  
EG-KONFORMITÄTSEKKLÄRUNG  
DICHIARAZIONE DI CONFORMITÀ CE  
DÉCLARATION DE CONFORMITÉ CE  
EG-KONFORMITEITSVERKLARING

EG-CONFORMITEITSVERKLARING  
DECLARACIÓN DE CONFORMIDAD CE  
DICHIARAZIONE DI CONFORMITÀ CE  
ΔΗΛΩΣΗ ΠΙΣΤΟΤΗΤΑΣ ΕΚ

EY-VAATIMUSTENMUKAISUUSVAKUUTUS  
DECLARAÇÃO DE CONFORMIDADE CE  
EU-OVERENSTEMMELSESEKKLÆRING  
EG-DEKLARATION OM ÖVERENSSTÄMMELSE

EC UYGUNLUK BEYANI  
ДЕΚΛΑΡΑЦΙΑ СООТВΕΤСТВИЯ  
НОРМАМ ЕС  
CE-ERKLÆRING OM SAMSVAR

**MITSUBISHI ELECTRIC CONSUMER PRODUCTS (THAILAND) CO., LTD  
AMATA NAKORN INDUSTRIAL ESTATE 700/406 MOO 7, TAMBON DON HUA ROH, AMPHUR MUANG, CHONBURI 20000, THAILAND**

декларира на своя собствена отговорност, че климатичите и термopомпите, описани по-долу за употреба в жилищни, търговски и леки промишлени условия:  
hereby declares under its sole responsibility that the air conditioners and heat pumps described below for use in residential, commercial and light-industrial environments:  
erklärt hiermit auf seine alleinige Verantwortung, dass die Klimaanlage und Wärmepumpen für das häusliche, kommerzielle und leicht-industrielle Umfeld wie unten beschrieben:  
déclare par la présente et sous sa propre responsabilité que les climatiseurs et les pompes à chaleur décrits ci-dessous, destinés à un usage dans des environnements résidentiels, commerciaux et d'industrie légère :  
verklaart hierbij onder eigen verantwoordelijkheid dat de voor residentiële, commerciële en licht-industriële omgevingen bestemde airconditioners en warmtepompen zoals onderstaand beschreven:  
por la presente declara bajo su única responsabilidad que los acondicionadores de aire y bombas de calor descritas a continuación para su uso en entornos residenciales, comerciales y de industria ligera:  
conferma con la presente, sotto la sua esclusiva responsabilità, che i condizionatori d'aria e le pompe di calore descritti di seguito e destinati all'utilizzo in ambienti residenziali, commerciali e semi-industriali:  
με το παρόν πιστοποιεί με αποκλειστική της ευθύνη ότι οι τα κλιματιστικά και οι αντλίες θέρμανσης που περιγράφονται παρακάτω για χρήση σε οικιακό, επαγγελματικό και ελαφράς βιομηχανίας περιβάλλοντα:  
através da presente declara sob sua única responsabilidade que os aparelhos de ar condicionado e bombas de calor abaixo descritos para uso residencial, comercial e de indústria ligeira:  
erklærer hermed under eeneansvar, at de herunder beskrevne airconditionanlæg og varmepumper til brug i privat boligbyggeri, erhvervsområder og inden for let industri:  
intygar härmed att luftkonditioneringarna och värmepumparna som beskrivs nedan för användning i bostäder, kommersiella miljöer och lätta industriella miljöer:  
ev, ticaret ve hafif sanayi ortamlarında kullanım amaçlı üretilen ve aşağıda açıklanan klima ve ısıtma pompalarıyla ilgili aşağıdaki hususları yalnızca kendi sorumluluğunda beyan eder:  
настоящим заявляет и берет на себя исключительную ответственность за то, что кондиционеры и тепловые насосы, описанные ниже и предназначенные для эксплуатации в жилых помещениях, торговых залах и на предприятиях легкой промышленности:  
erklærer et fullstendig ansvar for undernevnte klimaanlegg og varmepumper ved bruk i boliger, samt kommersielle og lettindustrielle miljøer:  
vakuuttaa täten yksinomaisella vastuullaan, että jäljempänä kuvattut asuinrakennuksiin, pienteeollisuuskäyttöön ja kaupalliseen käyttöön tarkoitettut ilmastointilaitteet ja lämpöpumput:

**MITSUBISHI ELECTRIC, MSZ-GF60VE/MUZ-GF60VE, MSZ-GF71VE/MUZ-GF71VE**

Забележка: Серийният му номер е на табелката на продукта.  
Note: Its serial number is on the nameplate of the product.  
Hinweis: Die Seriennummer befindet sich auf dem Kennschild des Produkts.  
Remarque: Le numéro de série de l'appareil se trouve sur la plaque du produit.  
Opmerking: het serienummer staat op het naamplaatje van het product.  
Nota: El número de serie se encuentra en la placa que contiene el nombre del producto.  
Nota: il numero di serie si trova sulla targhetta del prodotto.  
Σημείωση: Ο σειριακός του αριθμός βρίσκεται στην πινακίδα ονόματος του προϊόντος.

Nota: o número de série encontra-se na placa que contém o nome do produto.  
Bemærk: Serienummeret står på produktets fabriksskilt.  
Obs: Serienumret finns på produktens namnplåt.  
Not: Seri numarası ürünün isim plakasında yer alır.  
Примечание: серийный номер указан на паспортной табличке изделия.  
Merk: Serienummeret befinner seg på navneplaten til produktet.  
Huomautus: Sarjanumero on merkitty laitteen arvokilpeen.

Директиви  
Directives  
Richtlijnen  
Directives  
Richtlijnen  
Directivas  
Direttive  
Οδηγίες  
Directivas  
Direktiver  
Direktiv  
Direktifler  
Директивы  
Direktiver  
Direktiivit

**2006/95/EC: Директива за ниско напрежение**  
**2006/42/EC: Директива за машините**  
**2004/108/EC: Директива за електромагнитна съвместимост**  
**2009/125/EC: Директива за свързаните с енергопотреблението продукти**

**2006/95/EC: Low Voltage Directive**  
**2006/42/EC: Machinery Directive**  
**2004/108/EC: Electromagnetic Compatibility Directive**  
**2009/125/EC: Energy-related Products Directive**

Наш упълномощен представител в ЕС, който е упълномощен да състави техническото досие, е както следва.  
Our authorized representative in EU, who is authorized to compile the technical file, is as follows.  
Unser autorisierter Vertreter in der EU, der ermächtigt ist die technischen Daten zu kompilieren, ist wie folgt.  
Notre représentant agréé dans L'UE, qui est autorisé à compiler le fichier technique, est le suivant.  
Onze geautoriseerde vertegenwoordiger in de EU, die gemachtigd is het technische bestand te compileren, is als volgt.  
Nuestro representante autorizado en la UE, que está autorizado para compilar el archivo técnico, es el siguiente.  
Il nostro rivenditore autorizzato nell'UE, responsabile della stesura della scheda tecnica, è il seguente.

Ο εξουσιοδοτημένος αντιπρόσωπός μας στην ΕΕ, ο οποίος είναι εξουσιοδοτημένος να συντάξει τον τεχνικό φάκελο, είναι ο εξής.  
O nosso representante autorizado na UE, que está autorizado para compilar o ficheiro técnico, é o seguinte:  
Vores autoriserede repræsentant i EU, som er autoriseret til udarbejdelse af den tekniske fil, er følgende.  
Vår EG-representant som är auktoriserad att sammanställa den tekniska filen är följande.  
Avrupa Birliği'nde bulunan ve teknik dosyayı düzenleme yetkisine sahip yetkili temsilcimiz aşağıda belirtilmiştir.  
Наш авторизованный представитель в ЕС, уполномоченный на составление технического файла, указан ниже.  
Vår autoriserte EU-representant, som har autorisasjon til å utarbeide denne tekniske filen, er som følger.  
Valtuutettu EU-edustaja, joka on valtuutettu laatimaan teknisen eritelmän, on mainittu alla.

**MITSUBISHI ELECTRIC EUROPE, B.V.**  
**HARMAN HOUSE, 1 GEORGE STREET, UXBRIDGE, MIDDLESEX UB8 1QQ, U.K.**  
Yoji SAITO  
Product Marketing Director

Издадено: 1 October, 2012  
THAILAND

Tomoyuki MIWA  
Manager, Quality Assurance Department

**MITSUBISHI ELECTRIC CORPORATION**

HEAD OFFICE: TOKYO BLDG., 2-7-3, MARUNOUCHI, CHIYODA-KU, TOKYO 100-8310, JAPAN

SG79F660H01

# ClimaCom

OFFICIAL REPRESENTATIVE

**КлимаКом ЕООД** е официален представител на високотехнологична климатична, вентилационна и отоплителна техника **Mitsubishi Electric** за България. Продуктовата гама, която внасяме на българския пазар, включва:

- Домашен клас климатици
- Търговски клас климатични системи
- Климатични системи за индустриални проекти
- Термопомпени системи въздух-вода
- Вентилационни системи
- Изсушител за ръце
- Високоэффективно външно тяло с гарантирано топлопроизводство на 100% при -15°C външна температура
- Високоенергиен клас климатични системи

Повече за нашите продукти можете да научите в офисите ни в страната:

**Централен офис** - София: 1517, бул. Владимир Вазов 52  
тел.: 02/9431134; факс 02/9431140; E-mail: sofia@climacom.com

**Офис Пловдив:** 4000, бул. Цар Борис III Обединител 52  
тел.: 032/660157; факс: 032/660159; E-mail: plovdiv@climacom.com

**Офис Варна:** 9000, ул. д-р Любен Попов 4 до р-т Почивка  
тел.: 052/335901; факс: 052/335904; E-mail: varna@climacom.com

**Офис Бургас:** 8000, ул. Цар Калоян 142  
тел.: +359 886 597 597; E-mail: burgas@climacom.com

**MITSUBISHI ELECTRIC CORPORATION**

HEAD OFFICE: TOKYO BLDG., 2-7-3, MARUNOUCHI, CHIYODA-KU, TOKYO 100-8310, JAPAN

SG79F660H01